

# Setting Up Your Computer

Configuration de l'ordinateur | Como configurar o computador | Instalación del ordenador



**CAUTION:**  
Before you set up and operate your Dell™ computer, read and follow the safety instructions in your computer *Product Information Guide*.



**PRÉCAUTION :**  
Avant de configurer et d'utiliser votre ordinateur Dell™, lisez attentivement et appliquez les consignes de sécurité figurant dans le *Guide d'informations sur le produit*.



**CUIDADO:**  
Antes de configurar e utilizar seu computador Dell™, leia e siga as instruções de segurança fornecidas no *Guia de informações do produto*.



**PRECAUCIÓN:**  
Antes de instalar y utilizar su ordenador Dell™, lea y aplique las instrucciones de seguridad incluidas en la *Guía de información del producto*.

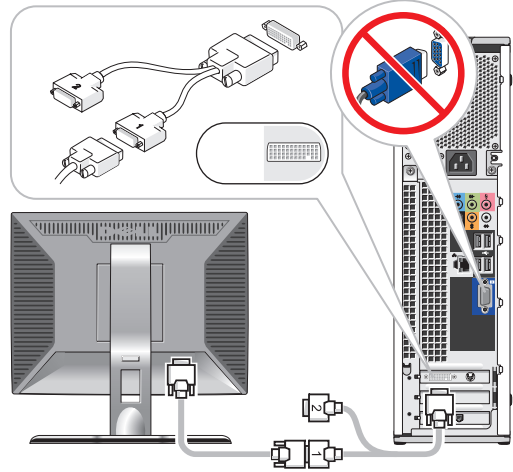

**OR  
OU  
OU  
O bien**

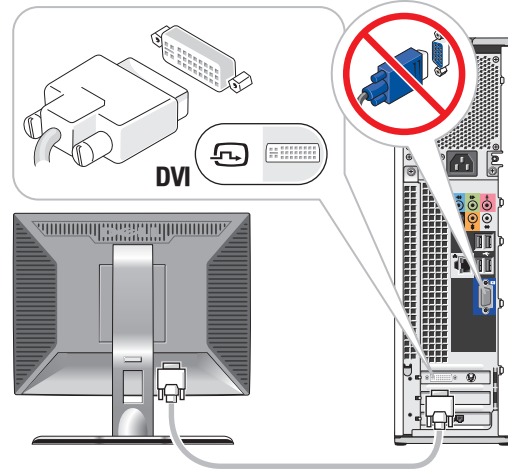

**OR  
OU  
OU  
O bien**

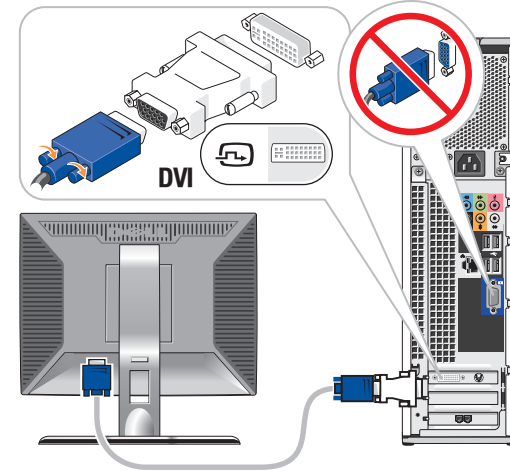

**OR  
OU  
OU  
O bien**

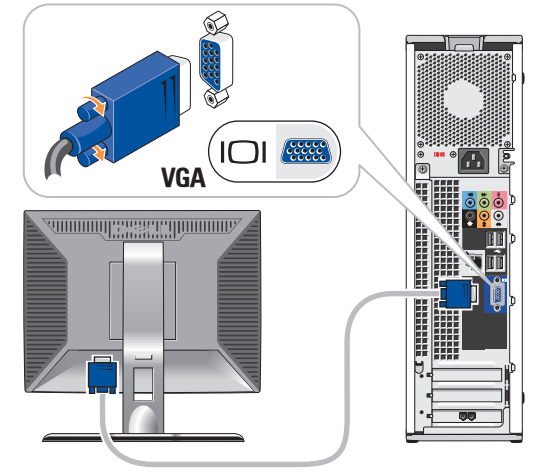

## 1 Connect the monitor using ONLY ONE of the following cables: the dual monitor Y-adapter cable, the white DVI cable, or the blue VGA cable

Connectez le moniteur en utilisant UN SEUL des câbles suivants : câble en Y pour deux moniteurs, câble DVI (blanc) ou câble VGA (bleu)  
Conecte o monitor usando SOMENTE UM dos seguintes cabos: o cabo adaptador em Y para dois monitores, o cabo DVI branco ou o cabo VGA azul  
Conecte el monitor utilizando SÓLO UNO de los siguientes cables: un cable adaptador Y de monitor dual, un cable DVI blanco o un cable VGA azul

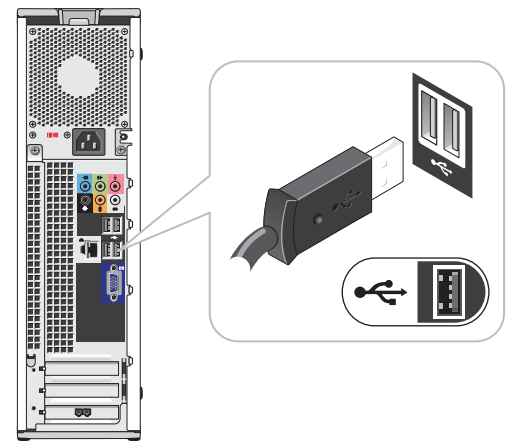

## 2 Connect the keyboard and mouse

Connectez le clavier et la souris  
Conecte o teclado e o mouse  
Conecte el teclado y el ratón

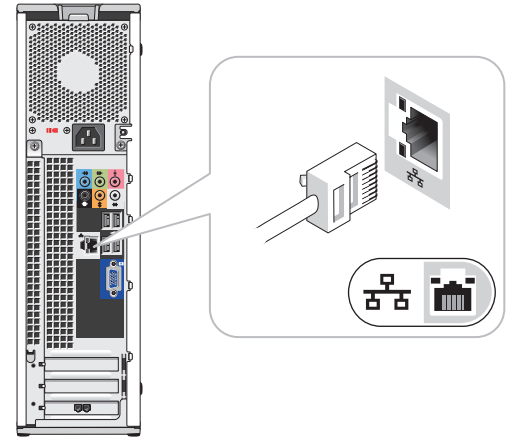

## 3 Connect to the network (cable not included)

Connectez le réseau (câble non fourni)  
Conecte a rede (cabo não incluído)  
Conecte el equipo a la red (cable no incluido)

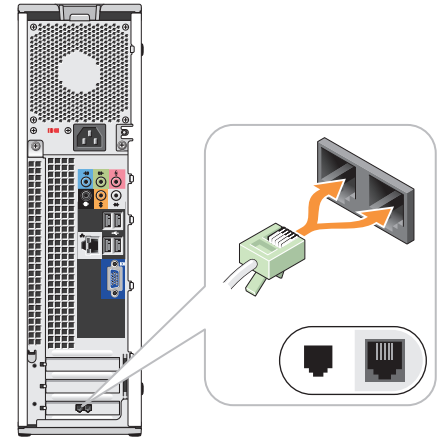

## 4 Connect the modem (optional) (telephone cable not included)

Connectez le modem (en option, cordon téléphonique non fourni)  
Conecte o modem (opcional) (cabo de telefone não incluído)  
Conecte el módem (opcional) (cable telefónico no incluido)

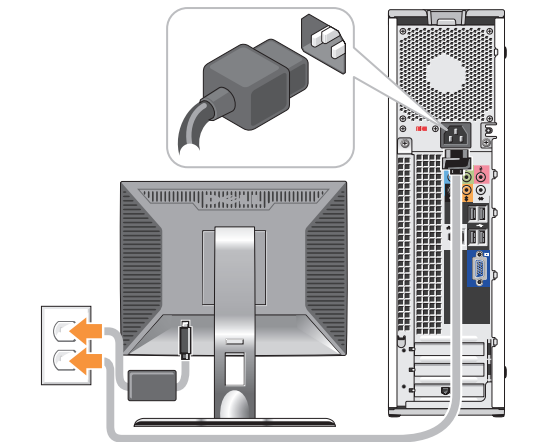

## 5 Connect the power cables

Connectez les câbles d'alimentation  
Conecte os cabos de alimentação  
Conecte los cables de alimentación

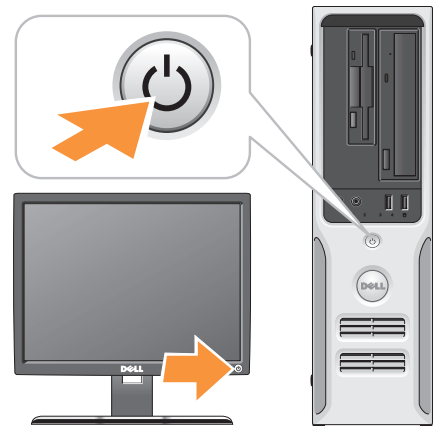

## 6 Press the power buttons

Appuyez sur le bouton d'alimentation  
Pressione o botão Liga/Desliga  
Presione el botón de encendido

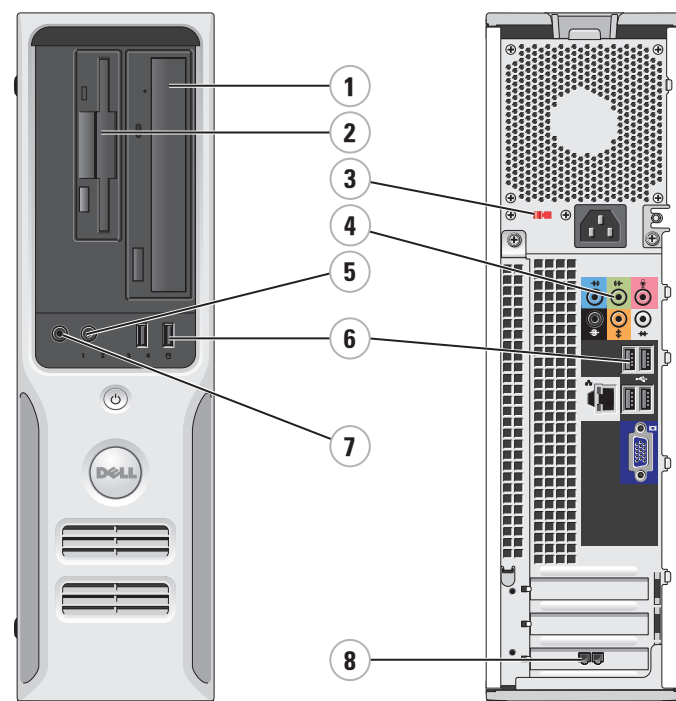

### System Features

1. optical drive
2. floppy drive (optional) or Media Card Reader (optional)
3. voltage selection switch
4. speaker connectors (6)
5. headphone connector
6. USB 2.0 connectors (6)
7. microphone connector
8. modem card (optional)

### Fonctions du système

1. Lecteur optique
2. Lecteur de disquette ou de carte (tous deux en option)
3. Sélecteur de tension
4. Connecteurs de haut-parleurs (6)
5. Prise casque
6. Connecteurs USB 2.0 (6)
7. Connecteur de microphone
8. Carte modem (en option)

### Recursos do sistema

1. Unidade óptica
2. Unidade de disquete (opcional) ou leitor de cartão de mídia (opcional)
3. Chave seletora de voltagem
4. Conectores de alto-falantes (6)
5. Conector de fone de ouvido
6. Conectores USB 2.0 (6)
7. Conector do microfone
8. Placa de modem (opcional)

### Componentes del sistema

1. Unidad óptica
2. Unidad de disquete (opcional) o lector de tarjetas multimedia (opcional)
3. Selector de voltaje
4. Conectores para altavoz (6)
5. Conector para auriculares
6. Conectores USB 2.0 (6)
7. Conector para micrófono
8. Tarjeta de módem (opcional)



OPY374A01

# What's Next?

Que faire ensuite ? | O que fazer em seguida? | A continuación

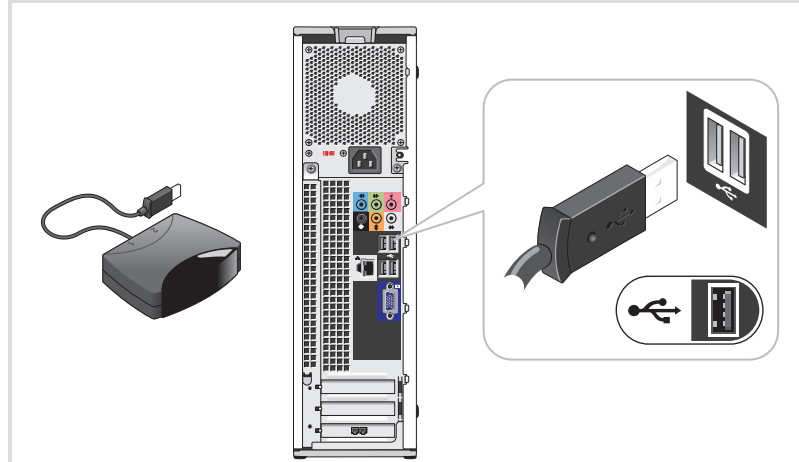

## 7 Connect the sensor for the optional remote control

Connectez le capteur de la télécommande (en option)  
Conecte o sensor do controle remoto opcional  
Conecte el sensor del mando a distancia opcional

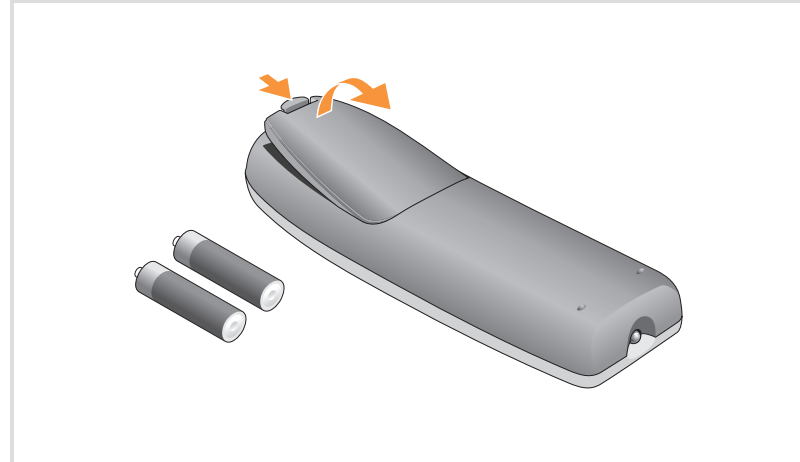

## 8 Install the batteries into the optional remote control

Installez les piles dans la télécommande (en option)  
Instale as pilhas no controle remoto opcional  
Coloque las pilas en el mando a distancia opcional



## 9 Launch the optional Media Center operating system

Lancez le système d'exploitation Media Center (en option)  
Inicie o sistema operacional Media Center opcional  
Inicie el sistema operativo opcional Media Center

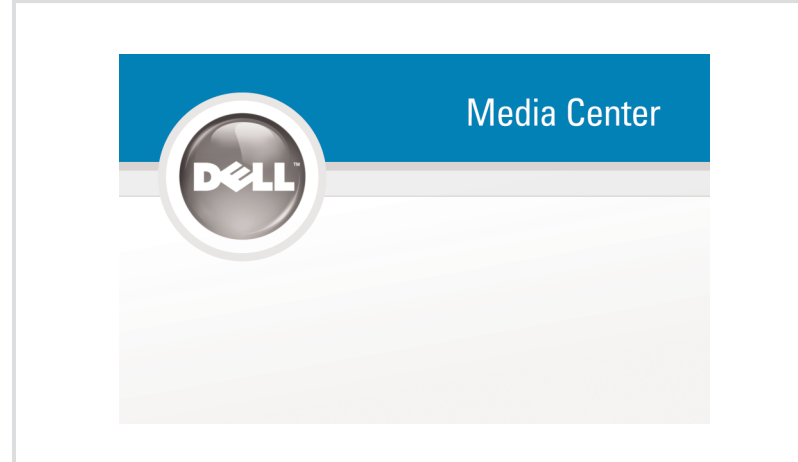

## 10 See Media Center setup for optional TV tuner card

Consultez le Media Center pour obtenir les instructions de configuration du tuner  
Veja a configuração do Media Center sobre a placa sintonizadora de TV  
Consulte la configuración de Media Center para la tarjeta de sintonizador de TV

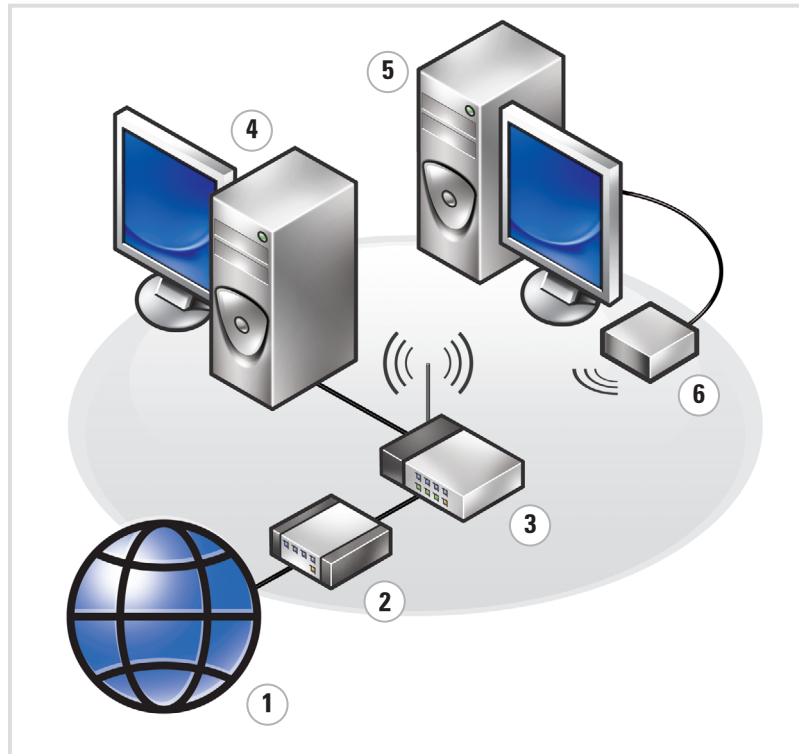

### Wireless Network (Optional)

1. Internet service
2. Cable or DSL modem
3. Wireless router
4. Desktop computer with network adapter
5. Desktop computer with USB wireless adapter
6. USB wireless adapter

See your computer or router documentation for more information on how to set up and use your wireless network.

### Réseau sans fil (en option)

1. Service Internet
2. Modem câblé ou DSL
3. Routeur sans fil
4. Ordinateur de bureau avec carte réseau
5. Ordinateur de bureau avec adaptateur USB (connexion sans fil)
6. Adaptateur USB sans fil

Consultez la documentation fournie avec le système ou le routeur pour plus d'informations sur l'installation et l'utilisation d'un réseau sans fil.

### Rede sem fio (opcional)

1. Serviço de Internet
2. Cabo ou modem DSL
3. Roteador sem fio
4. Computador de mesa com adaptador de rede
5. Computador de mesa com adaptador USB sem fio
6. Adaptador USB sem fio

Consulte a documentação do computador ou do roteador para obter mais informações sobre como configurar e usar a rede sem fio.

### Red inalámbrica (opcional)

1. Servicio de Internet
2. Módem por cable o DSL
3. Enrutador inalámbrico
4. Ordenador de escritorio con adaptador de red
5. Ordenador de escritorio con adaptador USB inalámbrico
6. Adaptador USB inalámbrico

Consulte la documentación del ordenador o del enrutador para obtener más información sobre cómo configurar y utilizar la red inalámbrica.

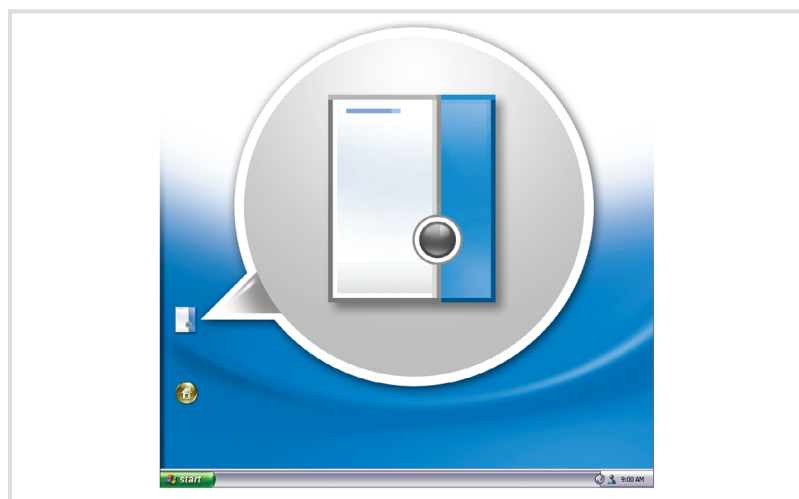

### Finding Answers

See your *Owner's Manual* for more information about using your computer. If you do not have a printed copy of the *Owner's Manual*, you can view it online by clicking the *Owner's Manual* icon on the desktop.

You can also view documentation for other devices by clicking the **Start** button and selecting **Help and Support**.

### Où trouver des informations ?

Consultez le document *Manuel du propriétaire* pour plus d'informations concernant l'utilisation du système.

Si vous ne disposez pas d'une version imprimée de ce document, vous pouvez le consulter en cliquant sur l'icône correspondante du bureau.

Vous pouvez également consulter la documentation des autres périphériques en cliquant sur le bouton **Démarrer** et en sélectionnant **Aide et support**.

### Como localizar respostas

Consulte o *Manual do proprietário* para obter mais informações sobre como utilizar o computador.

Se não tiver uma cópia impressa do *Manual do proprietário*, é possível visualizá-lo on-line clicando no ícone *Manual do proprietário* da área de trabalho.

Também é possível visualizar a documentação de outros dispositivos clicando no botão **Iniciar** e selecionando **Ajuda e suporte**.

### Cómo encontrar respuestas

Consulte el *Manual del propietario* para obtener más información sobre la utilización del ordenador.

Si no dispone de una copia impresa del *Manual del propietario*, puede visualizarlo en línea haciendo clic en el icono *Manual del propietario* del escritorio.

También puede consultar la documentación de otros dispositivos haciendo clic en el botón **Inicio** y seleccionando **Ayuda y soporte técnico**.

Information in this document is subject to change without notice.  
© 2006-2007 Dell Inc. All rights reserved.

Reproduction in any manner whatsoever without the written permission of Dell Inc. is strictly forbidden.

Dell and the DELL logo are trademarks of Dell Inc. Dell disclaims any proprietary interest in the marks and names of others.

February 2007

Les informations contenues dans ce document peuvent être modifiées sans préavis.  
© 2006-2007 Dell Inc. Tous droits réservés.

La reproduction de ce document de quelque manière que ce soit sans l'autorisation écrite de Dell Inc. est strictement interdite.

Dell et le logo DELL sont des marques de Dell Inc. Dell décline tout intérêt dans l'utilisation des marques et des noms ne lui appartenant pas.

Février 2007

As informações neste documento estão sujeitas a alterações sem aviso prévio.  
© 2006-2007 Dell Inc. Todos os direitos reservados.

Fica proibida a reprodução por quaisquer meios sem a permissão por escrito da Dell Inc.

A Dell, o logotipo da DELL são marcas comerciais de Dell Inc.; A Dell Inc. isenta-se de qualquer interesse em marcas e nomes de outros proprietários.

Fevereiro de 2007

La información contenida en este documento puede modificarse sin notificación previa.  
© 2006-2007 Dell Inc. Reservados todos los derechos.

Queda estrictamente prohibida la reproducción de este documento en cualquier forma sin la autorización por escrito de Dell Inc.

Dell y el logotipo de DELL son marcas comerciales de Dell Inc. Dell renuncia a cualquier interés sobre la propiedad de marcas y nombres comerciales que no sean los suyos.

Febrero de 2007



Printed in the U.S.A.